



Fjerdingsstad

MER ENN 60 ÅR MED FORNØYDE KUNDER



Før montering, pass på at det er nok plass mellom vinduskarmen og omkringliggende bæring til å plassere støtte- og avstandsklosser. Den minste avstand mellom karmen og vinduet skal være 10 mm, og må ikke overstige 40 mm. Plasser vinduet i åpningen med støtte- og avstandsklosser, klossene plasseres i henhold til tegning 1.

Sørg for at vinduet er i vater horisontalt ved å bruke et lodd eller vater mot bunnen av rammen. Juster med støtteklosser hvis nødvendig.

Sørg for at vinduet er i vater vertikalt ved å bruke vater langs sidekarmene. Juster med støtteklosser hvis nødvendig.

Innfestingen av vinduet skal gjøres som vist på tegning 2. Skruene skal være helt inntil veggen til en dybde på 30-60 mm. Åpningen mellom vindu og vegg må tettes med skum eller isolasjon. Etter montering av vinduet, kontrollér funksjonaliteten av rammen og gjør eventuelle justeringer. Se på punktene for justering s 3.

1. Fordeling av støtte-/avstandsklosser

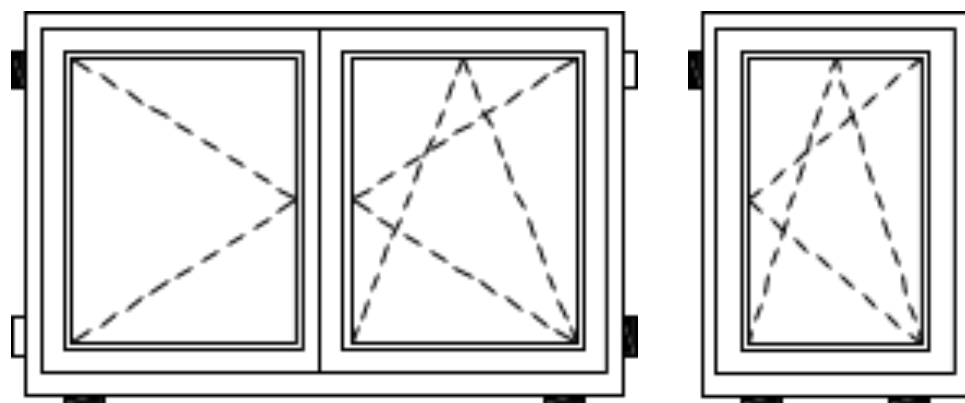

■ Støtte klosser

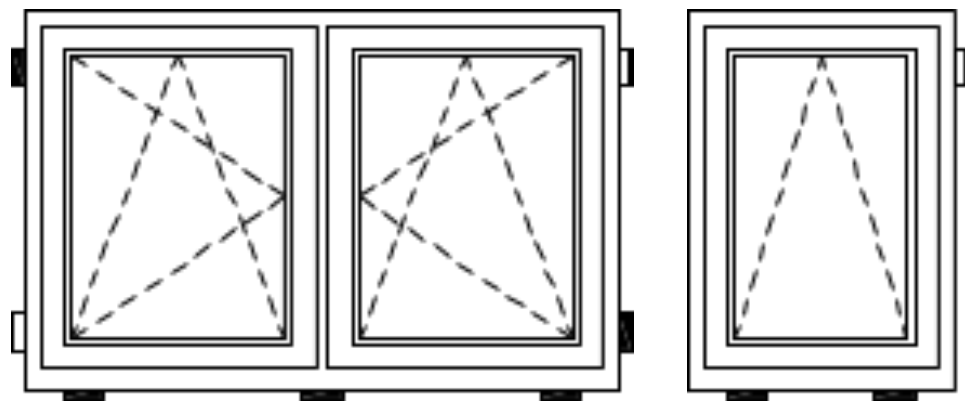

□ Avstandsklosser

2. Fordeling av festepunkter

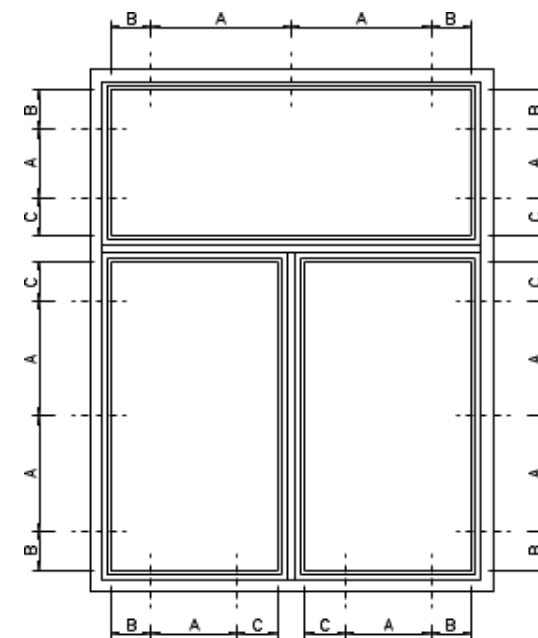

A Avstand mellom festepunkter - max 600 mm

B Avstand fra hjørne - max 150 mm

C Avstand fra post til ramme - max 150 mm

NB! Oppdatering/endring av monteringsanvisningen kan forekomme. Se alltid på: www.fjordingstad.no/no/kundeservice/monteringsanvisning for siste oppdaterte versjon samt for montering av produkter med lyddempende glass og for engelsk og polsk språk.

JUSTERING

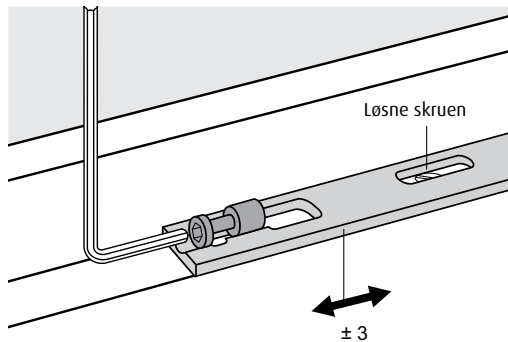

Justér bunnhengslebeslag med 4 mm umbrakonøkkel

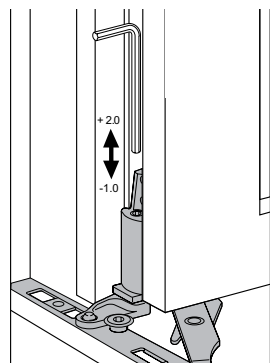

Justér bunnhengslebeslag med 4 mm umbrakonøkkel

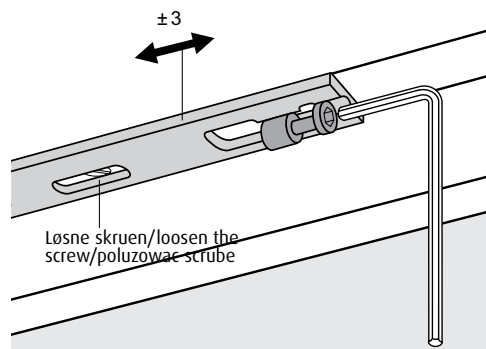

Justér med 4 mm umbrakonøkkel

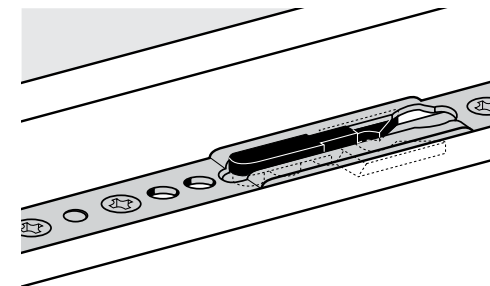

I denne stilling er vippefunksjon begrenset til 90 mm

MONTERING AV RAMME

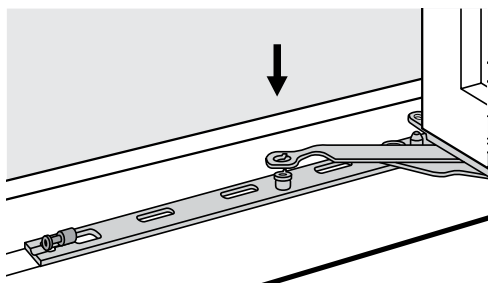

Bunnhengslebeslag

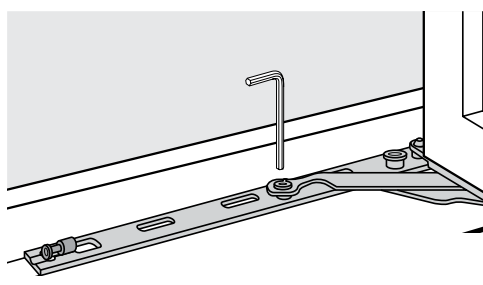

Fest beslaget med 4 mm umbrakonøkkel

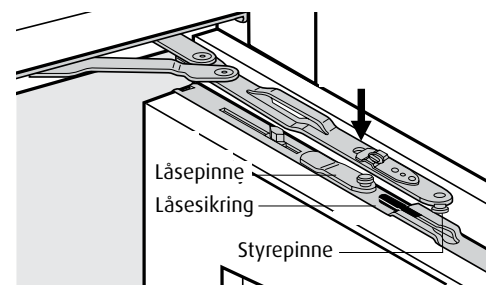

Åpne rammen til min 60°. Putt styrepinnen på hengslearmen i hullet på beslaget

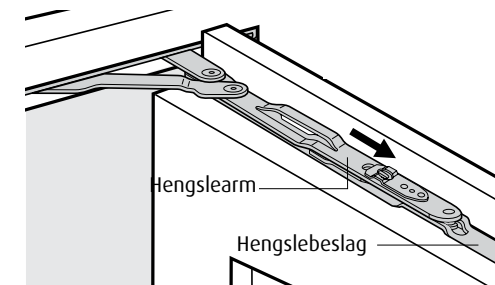

Etter at styrepinnen er på plass, trekk rammen mot deg til styrepinnen går i "lås"

DEMONTERING AV RAMMEN

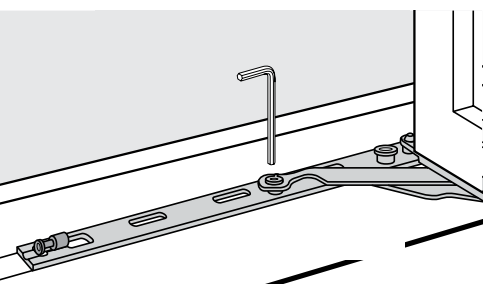

Fest beslaget med 4 mm umbrakonøkkel

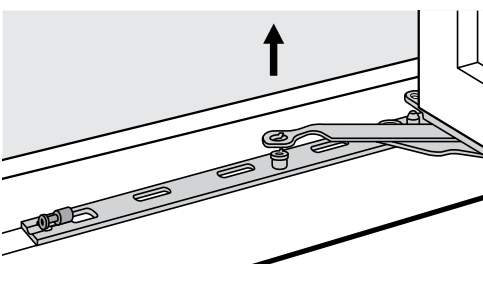

Løsne hengslearmen fra bunnbeslaget

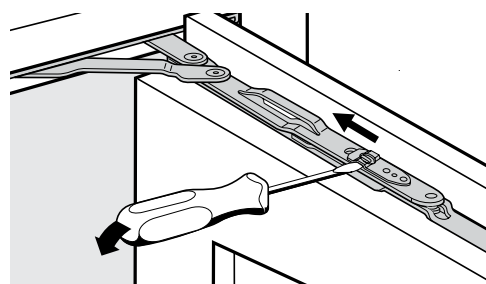

Åpne rammen opp til min. 60°, løft opp låsesikring og skyv mot karmen

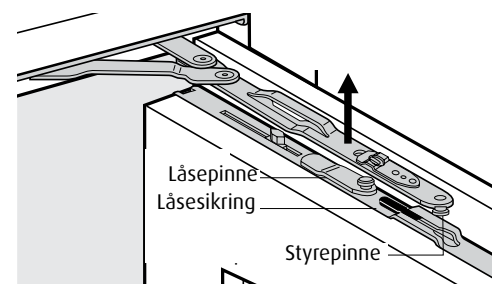

Skyv rammen inn mot karm og toppbeslaget vil løse

SIKKERHET OG HÅNDTERING

For å sikre trygg bruk og best mulig funksjonalitet på produktet, følg instruksjonen under

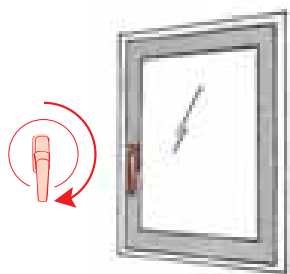

Lukket

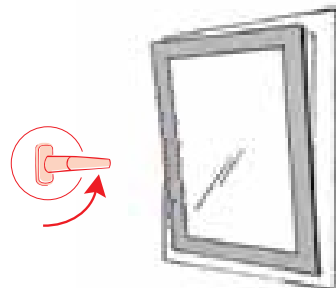

Tiltet posisjon

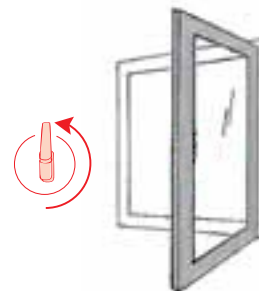

Åpnet

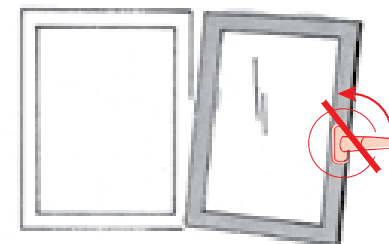

Unngå mishandling

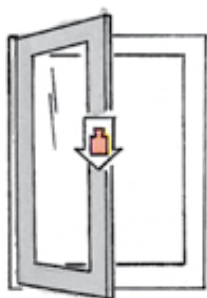

Ikke belast rammen med ekstra tyngde

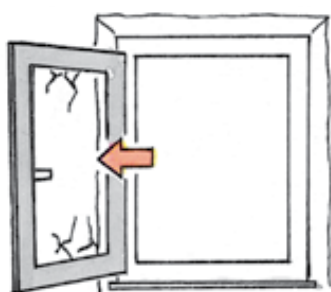

Ikke press vinduet lengre opp enn 90 grader



Ikke stikk objekter mellom karm og ramme

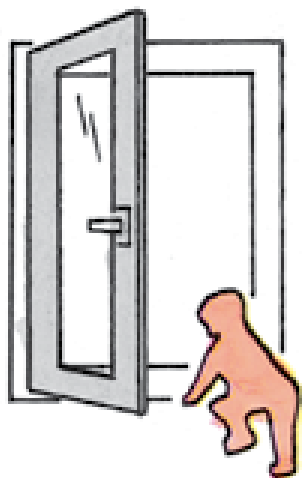

Fare for å falle ut - installer barnesikring eller låsbar vrider der hvor barn har tilgang til vinduet



La ikke vinduet stå i åpen stilling i vindvær

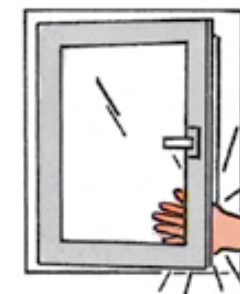

Fare for skade. Ikke ha kroppsdeler mellom karm og ramme ved lukking